



BENZINRASENMÄHER

RAC5073T-1

Gebrauchsanweisung



**WARNUNG: LESEN SIE DIE ANLEITUNG, BEVOR SIE DAS WERKZEUG
BENUTZEN**

INHALT

1. SICHERHEITSHINWEISE	3
2. IHR PRODUKT	7
3. MONTAGE	9
4. BEFÜLLUNG DES KRAFTSTOFFTANKS	12
5. BENUTZEN	13
6. WARTUNG UND LAGERUNG	15
7. KONFORMITÄTSERKLÄRUNG	18
8. GARANTIE	19
9. PRODUKTVERSAGEN	20
10. GARANTIEAUSSCHLÜSSE	21

1. SICHERHEIT ANWEISUNGEN

Anweisungen

- Lesen Sie die Anweisungen sorgfältig durch. Machen Sie sich mit den Bedienelementen und dem richtigen Gebrauch des Geräts vertraut.
- Erlauben Sie Kindern niemals, diesen Mäher zu benutzen. Wenn der Mäher an eine andere Person weitergegeben wird, geben Sie auch diese Anleitung mit. Stellen Sie außerdem sicher, dass diese Person das Gerät erst nach Erhalt der erforderlichen Anweisungen benutzt. Örtliche Gesetze können das Alter des Benutzers einschränken.
- Mähen Sie niemals, wenn Menschen, insbesondere Kinder, oder Tiere in der Nähe sind.
- Beachten Sie, dass der Betreiber oder Benutzer für Unfälle oder Gefahren, die anderen Personen oder deren Eigentum entstehen können, verantwortlich ist.
- Lassen Sie sich bei Bedarf von einer erfahrenen Person schulen, um dieses Werkzeug sicher zu verwenden.

Vorbereitung

- Tragen Sie beim Mähen immer Sicherheitsschuhe und lange Hosen. Benutzen Sie das Gerät nicht barfuß oder mit offenen Sandalen.
- Tragen Sie eine persönliche Schutzausrüstung, die mindestens Folgendes umfasst: Schutzkleidung, Handschuhe, Fußschutz, Maske, Augen- und Gehörschutz
- Untersuchen Sie den Bereich, in dem das Gerät eingesetzt wird, sorgfältig und entfernen Sie alle Gegenstände, die von der Maschine berührt werden könnten.
- **WARNUNG** - Benzin ist hochentzündlich.
 - Füllen Sie vor dem Starten Kraftstoff nach. Nehmen Sie den Tankdeckel nicht ab, während die Maschine läuft oder heiß ist.
 - Wenn Kraftstoff verschüttet wurde oder ausgelaufen ist, versuchen Sie nicht, die Maschine zu starten, sondern entfernen Sie die Maschine von der Leckstelle und vermeiden Sie eine Zündquelle, bis sich die Benzindämpfe verflüchtigt haben.
 - Tanken Sie nur im Freien und rauchen Sie während des Tankens nicht.
 - Lagern Sie Kraftstoff in speziell dafür vorgesehenen Tanks.
 - Tauschen Sie den Kraftstofftank oder den defekten Benzinstecker sicher aus.
- Defekte Auspufftöpfe austauschen.
- Vergewissern Sie sich vor der Verwendung immer durch eine Sichtprüfung, dass die Klingen, die Klingenbaugruppe und die Klingenverriegelung nicht abgenutzt oder beschädigt sind. Ersetzen Sie Klingen und Klingenbaugruppen, die nicht in gutem Zustand sind, um das Gleichgewicht zu erhalten. Wenden Sie sich an den Hersteller oder Ihren Händler, um eine Liste der empfohlenen Klingen zu erhalten. Bei nicht empfohlenen Messern besteht die Gefahr von Fehlfunktionen, Verletzungen und Unfällen.
- Die Klingen müssen ausgewuchtet werden, um einen ordnungsgemäßen Betrieb zu gewährleisten und sicher arbeiten zu können.

Operation

- Verwenden Sie das Gerät nicht in geschlossenen Räumen, da sonst gefährliche Kohlenmonoxidemissionen entstehen können.
- Mähen Sie nur bei Tageslicht oder bei gutem Kunstlicht.
- Vermeiden Sie den Einsatz des Geräts auf fettigem Gras, wenn möglich.
- Seien Sie auf den Pisten immer sicher unterwegs.
- Gehen Sie, rennen Sie nicht.
- Mähen Sie bei Rasenmähern quer zum Hang, niemals von oben nach unten.
- Seien Sie bei Richtungsänderungen an Hängen äußerst vorsichtig.
- Halten Sie die Messer an, wenn der Mäher während des Transports gekippt werden muss, wenn Sie andere Flächen als Gras überqueren, und wenn Sie den Mäher aufgrund der zu mähenden Fläche transportieren müssen.
- Mähen Sie nicht an steilen Hängen.
- Seien Sie äußerst vorsichtig, wenn Sie den Mäher kippen oder zu sich heranziehen.
- Benutzen Sie den Mäher niemals mit defekten Schutzvorrichtungen oder ohne Sicherheitsvorrichtungen wie Ablenkbleche oder Auffangbehälter, die nicht angebracht sind.
- Ändern Sie nicht die Motorkonfiguration und erhöhen Sie nicht die Drehzahl.
- Zum Starten alle Messer auskuppeln, die Gänge müssen in Neutralstellung sein, der Fahrtriebshebel muss gelöst sein. Stellen Sie den Fuß weit weg von den Messern.
- Lesen Sie vor dem Starten des Motors alle Anweisungen sorgfältig durch und machen Sie sich mit ihnen

vertraut.

- Kippen Sie den Mäher nicht, wenn Sie die Maschine starten oder den Motor einschalten, es sei denn, der Mäher muss zum Starten gekippt werden. In diesem Fall kippen Sie ihn nicht mehr als unbedingt nötig und heben Sie nur den Teil an, der am weitesten vom Benutzer entfernt ist.
- Starten Sie die Maschine nicht, indem Sie sich vor den Auswurf stellen.
- Hände und Füße nicht in die Nähe oder unter rotierende Teile bringen. Halten Sie die Öffnung der Grasfräse sauber.
- Nehmen Sie den Mäher niemals bei laufender Maschine in die Hand oder tragen ihn.

- Halten Sie die Maschine an, ziehen Sie den Zündschlüssel ab und ziehen Sie die Zündkerze ab:
 - Vor der Reinigung oder Beseitigung von Verstopfungen der Grasfangvorrichtung.
 - Vor dem Prüfen, Reinigen und Arbeiten am Mäher.
 - Nach dem Aufprall auf ein Objekt. Überprüfen Sie den Mäher auf Schäden und reparieren Sie ihn, bevor Sie ihn wieder einsetzen.
 - Wenn der Mäher anfängt, ungewöhnlich zu vibrieren, stellen Sie den Motor sofort ab und überprüfen Sie ihn gemäß den vorherigen Empfehlungen.
- Die Bedienelemente müssen immer auf ihre Funktionstüchtigkeit überprüft werden. Im Falle einer Fehlfunktion darf das Gerät nicht verwendet werden und muss zur Überprüfung zu einem Servicepartner gebracht werden.
- Stellen Sie den Motor sofort ab:
 - Jedes Mal, wenn Sie das Fahrzeug verlassen.
 - Vor dem Tanken.
- Um den Motor abzustellen, verringern Sie die Drosselklappenstellung, schalten Sie die Zündung aus, lassen Sie den Anwesenheitsgriff des Fahrers los und schließen Sie den Kraftstoffhahn (je nach Gerät).
- Bewegen Sie sich langsam, wenn Sie sich bewegen.
- Der Rasenmäher sollte nicht an Hängen und in der Nähe von Abhängen, Gräben oder Böschungen eingesetzt werden; wenn das Gerät an solchen Stellen eingesetzt werden muss, sollten Sie besondere Vorsicht walten lassen und das Gerät vorsichtig bedienen.
- Die Sicherheitssysteme oder -funktionen des Rasenmähers dürfen nicht manipuliert oder deaktiviert werden;
- Der Bediener darf die versiegelten Einstellungen der Motordrehzahlregelung nicht verändern oder manipulieren.

Wartung und Lagerung

- Überprüfen Sie alle Bolzen und Schrauben, um sicherzustellen, dass das Gerät in einem sicheren Betriebszustand ist.
- Bewahren Sie den Mäher niemals mit Benzin im Tank in einem Gebäude auf, da die Dämpfe eine helle Flamme oder Funken verursachen können.
- Lassen Sie das Gerät abkühlen, bevor Sie es in einem geschlossenen Raum aufbewahren.
- Um die Brandgefahr zu verringern, halten Sie die Maschine sauber, ohne Gras, ohne Fett, der Schalldämpfer und der Motor kühlt, klemmen Sie die Batterie ab, wenn nötig und leeren Sie den Kraftstofftank
- Überprüfen Sie regelmäßig den Zustand der Grasfangeinrichtung oder deren Beschädigung.
- Ersetzen Sie verschlissene und beschädigte Teile aus Sicherheitsgründen.
- Wenn der Kraftstofftank entleert werden soll, muss dies im Freien geschehen.

Besondere Sicherheitshinweise

- Bei mangelnden Kenntnissen oder der erstmaligen Verwendung dieses Produkts empfehlen wir Ihnen, eine Schulung/ein Training mit einem Fachmann oder einer erfahrenen Person durchzuführen.
- Benutzen Sie den Mäher immer mit dem Auffangsack und / oder dem Ablenkblech in der vorgesehenen Position.
- Stellen Sie den Motor ab, bevor Sie den Auffangsack entleeren oder die Schnitthöhe ändern.
- Stecken Sie bei laufendem Motor niemals Ihre Hände oder Füße unter den Mäher oder unter den Grasauswurf.
- Entfernen Sie vor dem Mähen alle Fremdkörper (z. B. Steine, Spielzeug, Stöcke und Drähte) aus dem Gras, die von der Maschine weggeschleudert werden können.
- Halten Sie Kinder und Haustiere bei der Benutzung des Mähers in sicherer Entfernung.
- Heben Sie den Mäher niemals an, wenn der Motor anspringt.
- Alkohol, Drogen, aber auch Krankheit, Fieber und Müdigkeit beeinträchtigen Ihre Reaktionsfähigkeit. Verwenden Sie dieses Tool nicht unter solchen Umständen.
- Ändern Sie niemals die Nenndrehzahl des Motors.
- Heben oder tragen Sie das Werkzeug niemals bei laufendem Motor.
- Bringen Sie den Fangsack vor dem Mähen in seiner vorgesehenen Position an.
- Benutzen Sie den Mäher nicht bei Regen oder nassem Gras.
- Heben Sie niemals das Heck des Mähers an, wenn Sie den Motor starten, und halten Sie niemals Ihre Hände oder Füße unter das Mähwerk oder in die Heckauswurföffnung, während der Motor läuft.
- Schalten Sie in folgenden Fällen den Motor aus und nehmen Sie den Zündkerzenstecker ab:
 - Bevor Sie unter dem Mähwerk oder in der Nähe der Auswurföffnung arbeiten.
 - Vor jeder Wartung, Reparatur oder Überprüfung.
 - Vor dem Transportieren, Anheben oder Lagern des Mähers.
 - Wenn Sie den Mäher unbeaufsichtigt lassen oder die Schnitthöhe ändern.

- Zum Entfernen und Entleeren des Auffangbeutels.
- Schalten Sie nach dem Auftreffen auf einen Fremdkörper den Motor aus und untersuchen Sie den Mäher sorgfältig auf Schäden. Bringen Sie den Rasenmäher bei Bedarf zur Reparatur in eine autorisierte Werkstatt.
- Wenn der Mäher ungewöhnlich vibriert, versuchen Sie, die Ursache zu verstehen und bringen Sie Ihren Rasenmäher zu einer autorisierten

Reparaturzentrum.

- Prüfen Sie regelmäßig, ob die Bolzen, Muttern und Schrauben für einen sicheren Betrieb des Mähers richtig angezogen sind.
- Benutzen Sie das Gerät nicht an Orten, an denen die Gefahr von Licht besteht.
- Verwenden Sie das Werkzeug bei Tageslicht oder bei guter Beleuchtung. Halten Sie Unbeteiligte immer fern.
- Warnung: Seien Sie äußerst vorsichtig, wenn Sie den Rasenmäher an Hängen und in der Nähe von Abhängen, Gräben oder Böschungen einsetzen; achten Sie immer auf Ihren festen Stand und bleiben Sie wachsam.
- Warnung: Verwenden Sie das Gerät nicht, wenn Sie müde oder krank sind oder unter dem Einfluss von Alkohol oder anderen Drogen stehen;
- Stellen Sie das Gerät sicher ab, bevor Sie es verlassen. Das Gerät muss ausgeschaltet sein.
- Warnung: Seien Sie vorsichtig mit Abgasen. Atmen Sie diese nicht ein und setzen Sie keine Personen diesen Gasen aus.
- Um gesundheitliche Probleme zu vermeiden, begrenzen Sie die Dauer der Tätigkeit. Gönnen Sie sich ausreichend Ruhe. Lärmbelastung und Vibrationen können sich negativ auf die Gesundheit auswirken.
- WARNUNG: Es besteht die Gefahr, dass sich die Messerbaugruppen bewegen. Fassen Sie die Messer immer an, wenn sie vollständig stillstehen, und tragen Sie Schutzhandschuhe.
- Die Messerstoppvorrichtung muss immer funktionieren. Wenn das Messer nach dem Anhalten der Maschine nicht stoppt und die Vorrichtungen beschädigt sind, sollte die Maschine zur Überprüfung zu einem qualifizierten Service gebracht werden.

Handhabung von Kraftstoff

Seien Sie beim Umgang mit Kraftstoffen vorsichtig. Sie sind brennbar und die Dämpfe sind explosiv. Verwenden Sie nur einen zugelassenen Behälter.

Entfernen Sie niemals den Tankdeckel und füllen Sie keinen Kraftstoff ein, während das Gerät eingeschaltet ist. Schalten Sie das Gerät aus und lassen Sie den Motor und die Auspuffkomponenten abkühlen, bevor Sie Kraftstoff nachfüllen.

Rauchen Sie nicht.

Tanken Sie niemals in einem Zimmer.

Lagern Sie das Gerät und den Kraftstofftank niemals in Räumen mit offener Flamme, z. B. in der Nähe eines Warmwasserbereiters.

Wenn Kraftstoff verschüttet wurde, versuchen Sie nicht, die Maschine zu starten, sondern entfernen Sie sie vom Verschütteten, bevor Sie sie in Betrieb nehmen. Bitte beseitigen Sie verschütteten Kraftstoff.

Bringen Sie den Tankdeckel nach dem Tanken wieder an und ziehen Sie ihn fest.

Halten Sie sich beim Befüllen des Geräts mit Kraftstoff genau an die Anweisungen in diesem Handbuch.

Bei Wartung und Lagerung

Schalten Sie das Gerät aus und warten Sie, bis es vollständig zum Stillstand gekommen ist. Vergewissern Sie sich, dass alle beweglichen Teile zum Stillstand gekommen sind.

Lassen Sie die Maschine abkühlen, bevor Sie Inspektionen, Einstellungen, Wartung, Instandhaltung und Lagerung durchführen. Lagern Sie das Gerät so, dass die Kraftstoffdämpfe keine Flammen oder Funken erreichen.

Verwenden Sie beim Transport und bei der Lagerung des Geräts immer eine Schutzvorrichtung, um das Auslaufen von Kraftstoff, Unfälle und Verletzungen zu vermeiden.

Verbleibende Risiken

Auch wenn Sie dieses Produkt in Übereinstimmung mit allen Sicherheitsanforderungen verwenden, besteht weiterhin die Gefahr von Verletzungen und Schäden. Die folgenden Gefahren können durch den Aufbau und die Konstruktion dieses Produkts entstehen:

Beim Schneiden besteht Verletzungsgefahr und die Gefahr von Sachschäden durch Anbauten oder den plötzlichen Aufprall verborgener Gegenstände.

Es besteht die Gefahr von Verletzungen und Unfällen durch umherfliegende Gegenstände.

Bei längerem Gebrauch dieses Produkts ist der Bediener Vibrationen ausgesetzt, die die so genannte "Weißfingerkrankheit" hervorrufen können. Um das Risiko zu verringern, tragen Sie Handschuhe und halten Sie Ihre Hände warm.











Wenn eines der Symptome des "Weißfingersyndroms" auftritt, suchen Sie sofort einen Arzt auf.

Zu den Symptomen des "weißen Fingers" gehören Taubheit, Sensibilitätsverlust, Kribbeln, Schmerzen, Kraftverlust, Farbveränderungen oder Hautveränderungen. Diese Symptome treten meist an den Fingern, Händen oder Handgelenken auf. Das Risiko steigt bei niedrigen Temperaturen.

Eine lange Lärmbelastung kann die Gesundheit des Bedieners beeinträchtigen. Bei der Arbeit mit dem Werkzeug muss immer ein Gehörschutz getragen werden. Der Betrieb des Werkzeugs muss begrenzt werden

und zwischen zwei Sitzungen muss eine Pause eingelegt werden (z. B. 10 Minuten Betrieb und 20 Minuten Pause).

Symbole

	<p>Lesen Sie die Anweisungen</p>
	<p>Achten Sie auf Projektionen! Betrachter vom Arbeitsbereich fernhalten</p>
	<p>Gefahr! Halten Sie Ihre Hände und Füße vom Schneidelement fern</p>
	<p>Giftige Dämpfe; nicht im Haus betreiben.</p>
	<p>Kraftstoff ist brennbar, halten Sie Feuer fern. Füllen Sie keinen Kraftstoff bei laufender Maschine ein.</p>
	<p>Vorsicht - heiße Oberfläche</p>
	<p>Ziehen Sie vor der Wartung und Reparatur die Zündkerze ab. Lesen Sie die Gebrauchsanweisung.</p>
	<p>Lassen Sie den Schaltergriff los, um den Motor anzuhalten.</p>
	<p>Halten Sie die Hände vom laufenden Messer fern</p>
	<p>Garantierter Schalleistungspegel</p>

2. IHR PRODUKT

Verwendungszweck

Dieses Thermomähermodell ist für das Mähen von Naturrasen bestimmt. Jede andere Verwendung ist verboten.

Er ist nur für den privaten Gebrauch in einem Garten oder auf einem Grundstück geeignet. Rasenmäher für private Grundstücke oder Gärten sind für die Pflege von Grasflächen und privaten Rasenflächen bestimmt und dürfen nicht auf öffentlichen Flächen, in Parks, Sportanlagen, in der Land- oder Forstwirtschaft eingesetzt werden.

a. Beschreibung

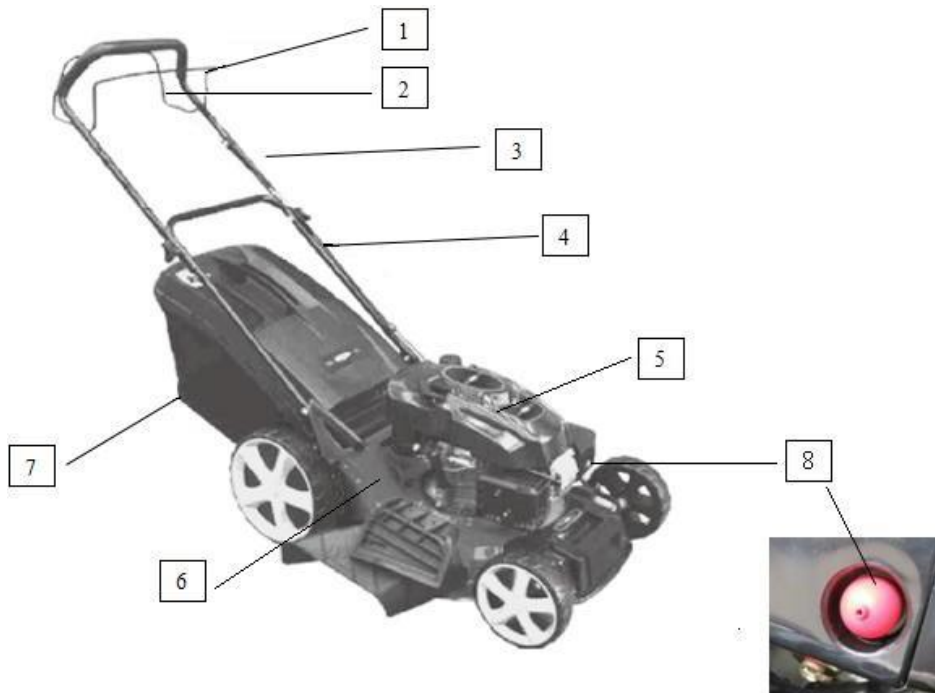

- 1. Motorsteuerungsleiste
- 2. Selbstfahrend
- 3. Überlegener Griff
- 4. minderwertiger Griff

- 5. Motor
- 6. Deck
- 7. Grasfresser
- 8. Primer Glühbirne

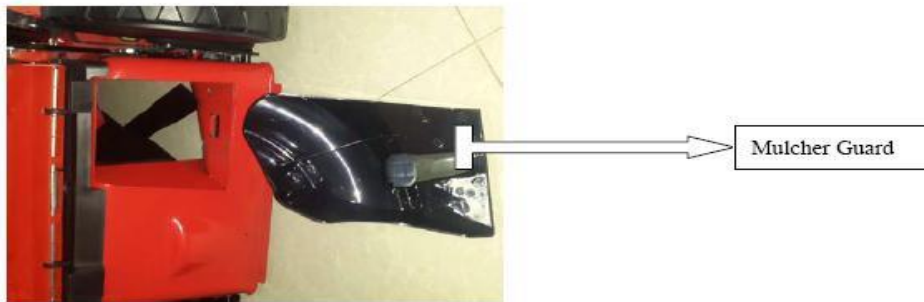

b. Technische Daten

Modell	RAC5073T-1
Nennleistung	3,2 kW
Verdrängung	173cm ³
Maximale Motordrehzahl	3000/min
Schnittbreite	50,2 cm
Volumen des Auffangsacks	60 l
Gewicht	36 kg
Motortyp	DB575
EG-Typgenehmigungsnummer:	e13*2016/1628*2016/1628SYA1/P*0438*00
Typ der Klinge	810723101
Fassungsvermögen des Kraftstofftanks	1.2 l
Fassungsvermögen des Öltanks	0.55 l
Räder	(vorne/hinten): 8"=203,2 mm / 11"=279,4 mm
Schnitthöhe:	25-75 mm (6 Positionen für die Höheneinstellung)
Schalldruckpegel	Lpa: 82,2dB(A), K=2,5 dB(A)
Garantierter Schalleistungspegel	98dB(A)
Schalleistungspegel	LwA: 95,71 dB(A) K= 1,08 dB(A)
Schwingungswert	Max. 5.254 m/s ² , K=1.5m/s ²

3. MONTAGE

1) MONTAGE DES GRASFÄNGERS

- Bringen Sie die Kunststoffklammer am Metallrahmen der Grasfangeinrichtung an.



- Öffnen und halten Sie die Klappe. Setzen Sie den Grasfangkorb ein und befestigen Sie ihn mit den Haken an der Stange. Die Klappe muss fest sitzen.
- Um den Grasfangkorb zu entfernen, lösen Sie die Haken von der Stange und nehmen Sie den Korb ab.

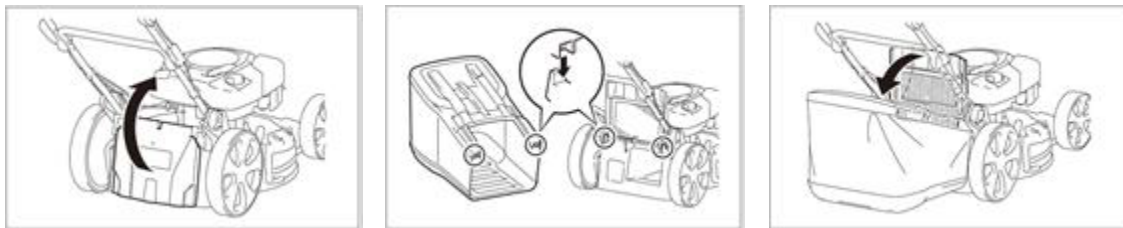

HINWEIS: Wenn der Grasfangkorb montiert ist, dürfen der Mulchschutz und der Seitenauswurf nicht installiert sein.

2) Seiteneinladung Zusammenbau

Heben Sie die Metallplatte an. Öffnen und halten Sie die Abdeckung des Seitenauswurfs. Hängen Sie den seitlichen Auslass in den Haken ein, um ihn zu befestigen. Lösen Sie dann die Abdeckung des seitlichen Auslasses.



HINWEIS: Wenn der Seitenauswurf installiert ist, dürfen der Grasfangkorb und der Mulchschutz nicht installiert sein.

3) Mulchschutz

- Wenn der Grasfangkorb installiert ist, entfernen Sie ihn.
- Öffnen und halten Sie die Klappe.
- Montieren Sie den Mulchschutz in der Öffnung auf der Rückseite des Geräts.
- Lassen Sie die Klappe los.

HINWEIS: Wenn der Mulchschutz installiert ist, dürfen der Grasfangkorb und der Seitenauswurf nicht installiert sein.



4) MONTAGE DES GRIFFS

- a) Öffnen Sie den Griff und schrauben Sie die Griffteile mit den Schrauben und Kunststoffmuttern fest.
- b) Bringen Sie den Rücklaufstarter rechts vom Griff an und befestigen Sie das Kabel mit der Kunststoffmanschette.
- c) Führen Sie das Seil des Rücklaufstartergriffs an seinem Führungsseil ein.



5) SCHNITTHÖHENVERSTELLUNG

25-75mm (6 Positionen für die Höheneinstellung)



6) SICHERHEITSVORKEHRUNGEN

- a) Benutzen Sie den Rasenmäher immer mit aufgesetztem Grasfangkorb oder/ und Deflektor.
- b) Stellen Sie den Motor ab, bevor Sie die Grasfangeinrichtung entleeren oder die Schnitthöhe ändern.
- c) Führen Sie bei laufendem Motor niemals Ihre Hände oder Füße unter den Rasenmäher oder unter den Grasauswurfbereich. fig E

- d) Entfernen Sie vor dem Mähen alle Fremdkörper vom Rasen, die von der Maschine weggeschleudert werden könnten. fig F
- e) Halten Sie Kinder, andere Personen und Haustiere in sicherer Entfernung, wenn der Rasenmäher in Betrieb ist.
- f) Heben Sie den Mäher niemals an, während Sie den Motor starten. fig G

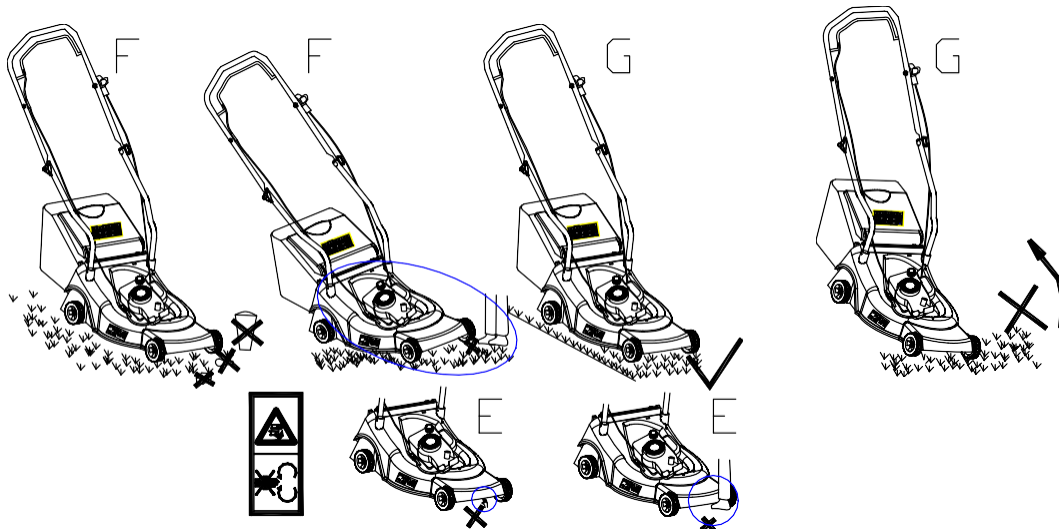

4. BEFÜLLUNG DES TANKS

WARNUNG! Benzin ist hochentzündlich.

Lagern Sie den Kraftstoff in speziell für diesen Zweck vorgesehenen Kanistern.

Befüllung des Tanks

Füllen Sie den Kraftstofftank nur im Freien und vor dem Anlassen des Motors auf. Beim Befüllen des Kraftstofftanks und beim Umgang mit Kraftstoff nicht rauchen.

Der Kraftstoff muss die folgenden Kriterien erfüllen:

Öffnen Sie niemals den Tankdeckel und füllen Sie niemals Kraftstoff nach, wenn der Motor läuft oder heiß ist.

Sauberes, neues und bleifreies Benzin.

Wenn Kraftstoff verschüttet wurde, lassen Sie den Motor nicht mehr an, entfernen Sie das Werkzeug

von der Stelle, an der der Kraftstoff verschüttet wurde, und achten Sie darauf, keine Funken oder

Flammen zu erzeugen, bis sich die Kraftstoffdämpfe verflüchtigt haben.

Entfernen Sie den Tankdeckel. Füllen Sie Kraftstoff ein.

Schließen Sie den Kraftstofftank und Kraftstoffkanister vollständig.

Bevor Sie den Mäher kippen, um das Messer zu warten oder das Öl abzulassen, leeren Sie den

Überfüllen Sie nicht. Wischen Sie übergelaufenen Kraftstoff ab, bevor Sie den Motor starten.

b. Motoröl

ACHTUNG! Verwenden Sie kein nicht zugelassenes Benzin, wie z. B. E15 und E85. Mischen Sie das Öl

nicht mit Benzin und modifizieren Sie den Motor nicht für den Betrieb mit alternativen Kraftstoffen. Die

Verwendung von nicht zugelassenen Kraftstoffen beschädigt die Motorteile und führt zum Erlöschen

der Motorgarantie. Um das Kraftstoffsystem vor Kesselsteinbildung zu schützen, fügen Sie dem Kraftstoff einen Kraftstoffstabilisator hinzu. Nicht alle Kraftstoffe sind identisch. Wenn Start- oder Leistungsprobleme auftreten, wechseln Sie den Lieferanten oder die Kraftstoffmarke.

Füllen des Öltanks

- Öffnen Sie den Öltank.
- Füllen Sie das Öl direkt in den Tank. Nicht überfüllen.
- Schließen Sie den Öltank. Wischen Sie eventuell verschüttetes Öl auf.

Prüfen des Ölstands

- Kontrollieren Sie den Ölstand bei abgestelltem und liegendem Motor.
- Entfernen Sie den Stopfen/Peilstab aus dem Öltank und wischen Sie ihn ab.
- Stecken Sie den Öltankverschluss/Peilstab wie abgebildet in den Tankstutzen, ohne ihn einzuschrauben, und nehmen Sie ihn dann heraus, um den Ölstand zu prüfen.
- Wenn der Ölstand nahe der Untergrenze des Messstabs oder darunter liegt, entfernen Sie den Messstab und füllen Sie den empfohlenen Ölbehälter bis zur Obergrenze des Messstabs (Unterkante des Messstabs). Überfüllen Sie nicht.
- Ersetzen Sie den Öltankverschluss / Ölmesstab.

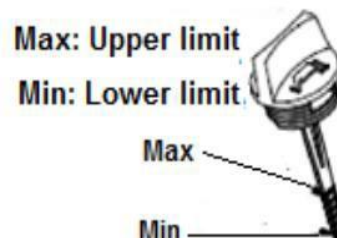

5. VERWENDEN

Überprüfen Sie vor dem Start und der Benutzung des Mähers das Vorhandensein und die Funktion der Sicherheitseinrichtungen. Überprüfen Sie auch den Zustand des Messers und seiner Befestigungsschraube. Ersetzen oder reparieren Sie ggf. defekte Teile. Verwenden Sie nur Original-Ersatzteile.

- Stellen Sie den Mäher auf eine freie, ebene Fläche.
- Drücken Sie mehrmals (mindestens 8-mal) auf die Zündkapsel (1).

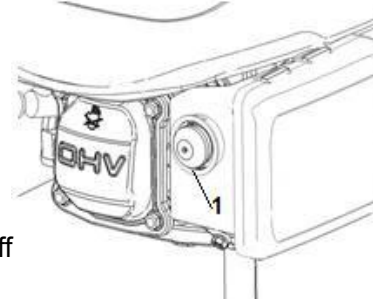

- Ziehen Sie den Bedienhebel zurück und halten Sie ihn gegen den Griff

Steuerhebel für den Bediener



⚠ WARNING

Das Messer dreht sich noch einige Sekunden weiter, nachdem der Motor abgestellt wurde.

Ziehen Sie den Zündkerzenstecker ab, wenn Sie den Rasenmäher unbeaufsichtigt lassen wollen.

- Nehmen Sie das Startseil in die rechte Hand und ziehen Sie langsam, um einen Widerstand zu erzeugen, und ziehen Sie dann energisch am Startseil.

Bedienung der Bedienelemente für das Mähen

Die Klinge ist in Betrieb, sobald der Motor angelassen wird. Halten Sie den Sicherheitsgriff in Arbeitsposition, während die Maschine arbeitet. Der Motor wird abgeschaltet, sobald Sie den Bedienhebel loslassen.

Lassen Sie den Hebel los, um den Motor abzustellen, wenn Sie den Mäher verlassen müssen.

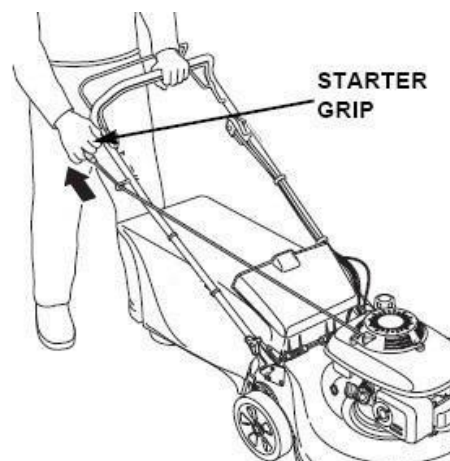

- **Selbstfahrende Stange**

Drücken Sie den Selbstfahrerstab nach vorne und halten Sie ihn gegen den Lenker, um den Mäher vorwärts zu bewegen. Lassen Sie den Selbstfahrerstab los, um die Vorwärtsbewegung des Mähers zu stoppen.

Lassen Sie vor dem Anlassen des Motors immer den Selbstfahrerstab los. Wenn dieser Balken eingerastet ist, fährt der Mäher vorwärts.

Betätigen Sie den selbstfahrenden Balken mit einer schnellen und vollständigen Bewegung, so dass der Balken entweder vollständig eingerastet oder vollständig gelöst ist. Halten Sie den Balken während des Mähens mit Selbstantrieb gegen den Lenker. Dies trägt dazu bei, die Lebensdauer des Kupplungsmechanismus zu verlängern.

SELF-PROPELLED BAR

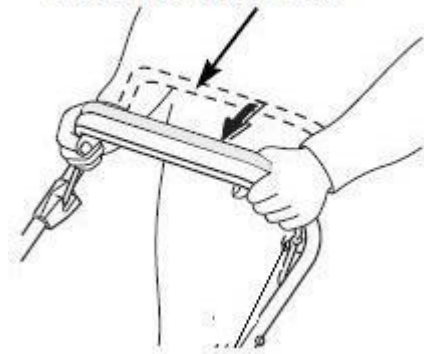

Motor abstellen

- Lassen Sie die selbstfahrende Stange los

SELBSTFAHRENDE STANGE

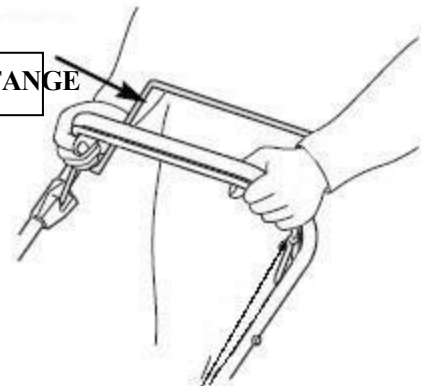

- Lassen Sie den Bedienhebel los.

BEDIENHEBEL

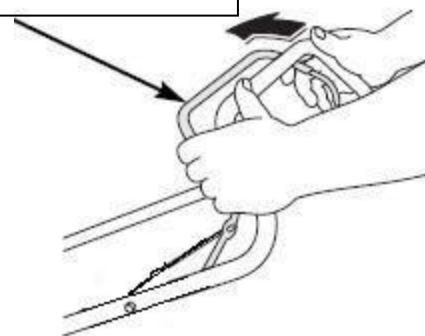

6. WARTUNG UND LAGERUNG

Vor Arbeiten an der Schneidanlage der Maschine den Motor abstellen und den Zündkerzenstecker abziehen.

a. Reinigung des Mähers

- Das gemähte Gras ist feucht. Regelmäßiges Reinigen nach jedem Gebrauch gewährleistet eine bessere Funktion des Mähers und verringert das Risiko von Korrosion oder Festfressen.
- Lassen Sie den Motor nach dem Mähen abkühlen und entfernen Sie dann mit einer Bürste das angesammelte Schnittgut vom und um den Motor.
- Reinigen Sie den Grasfangsack jährlich mit einer Bürste oder einem leichten Wasserstrahl.
- Ziehen Sie den Zündkerzenstecker ab und kippen Sie den Mäher auf die Seite, wobei der Luftfilter und der Vergaser nach oben zeigen müssen.
- Entfernen Sie Schnittgutreste aus dem Mähsystem mit einem Schaber und einer Bürste.
- Stellen Sie den Mäher wieder auf seine vier Räder.
- Verwenden Sie zur Reinigung des Mähers keinen Hochdruckreiniger oder heißes Wasser. Achten Sie darauf, dass Teile wie der Motor, der Luftfilter, die Radlager und Metallbefestigungen nicht durchnässt werden. Trocknen Sie die Maschine vor dem Einlagern ab, indem Sie sie einige Minuten auf einer ebenen, freien Fläche laufen lassen, um Korrosion oder Festfressen zu vermeiden.

b. Wartung der Klinge

WARNUNG: Tragen Sie Handschuhe, stellen Sie den Motor ab und entfernen Sie die Zündkerze, bevor Sie fortfahren.

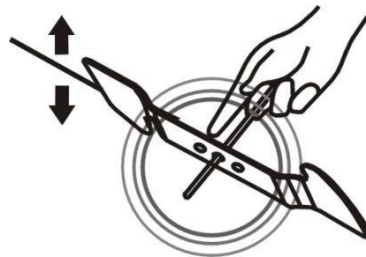

Die Klinge ist aus gehärtetem Stahl gefertigt. Um eine saubere Arbeit zu erhalten, schärfen Sie die Klinge regelmäßig, etwa alle 25 Betriebsstunden. Achten Sie darauf, dass die Klinge immer gut ausgewuchtet ist. Stecken Sie einen kleinen Eisenstift (2 oder 3 mm Durchmesser) in das Loch in der Mitte der Klinge: Er muss horizontal bleiben. Wenn die Klinge nicht waagrecht bleibt, gleichen Sie sie aus, indem Sie sie auf der Seite, auf der sie schief steht, weiter schärfen.

WARNUNG: Verwenden Sie nur Originalersatzteile. Qualitativ minderwertige Ersatzteile können schwere Schäden an Ihrem Mäher verursachen und Ihre Sicherheit beeinträchtigen.

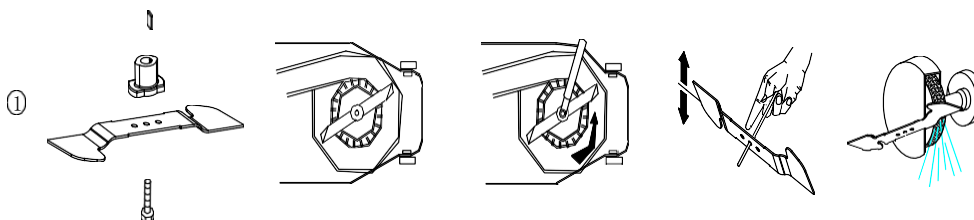

Um die Klinge zu entfernen, lösen Sie die Schraube, überprüfen Sie die Klingenhalterung und ersetzen Sie alle Teile, wenn sie abgenutzt oder beschädigt sind.

Achten Sie beim Zusammenbau des Messers darauf, dass die Schneiden in die gleiche Richtung wie die Drehrichtung des Motors zeigen. Das Anzugsmoment der Messerschraube sollte $3,7 \text{ kg} \cdot \text{m} / \text{s}^2$ (37 Nm) betragen und kann mit einem Drehmomentschlüssel überprüft werden.

c. Aufbewahrung des Mähers

Lagern Sie Ihren Rasenmäher an einem trockenen, gut belüfteten Ort, entfernt von Flammen, Funken oder Wärmequellen. Wenn der Lagerraum für Kinder zugänglich ist, sichern Sie die Maschine durch Abziehen des Zündkerzensteckers. Aufbewahrung des

Es wird nicht empfohlen, den Mäher unter einer Plane oder einer ähnlichen Abdeckung zu lagern, da sich dadurch Kondenswasser bilden kann, das zu Korrosion am Mäher führt.

Längere Stilllegung und Überwinterung

Reinigen Sie den Mäher gründlich. Idealerweise lassen Sie den Motor im Freien laufen, bis der Kraftstofftank leer ist. Alternativ dazu können Sie den restlichen Kraftstoff mit einer Kraftstoffsaugpumpe ablassen.

Entsorgen Sie verbrauchten Kraftstoff sicher und verantwortungsbewusst und denken Sie daran, dass Benzindämpfe eine Explosion oder einen Brand verursachen können. Lassen Sie den Motor laufen, bis der restliche Kraftstoff verbraucht ist. Lassen Sie den Motor abkühlen. Überprüfen Sie den Zustand und die Sauberkeit des Luftfilters. Entfernen Sie die Zündkerze aus dem Motor und geben Sie einen Esslöffel Motoröl in den Zylinder. Ziehen Sie mehrmals vorsichtig am Starterseil, um den Motor durchzudrehen und das Öl zum Schutz des Zylinders über den Winter zu verteilen. Setzen Sie die Zündkerze wieder ein und ziehen Sie sie fest.

Zu Beginn der neuen Saison

Entfernen Sie die Zündkerze und säubern Sie die Spitze vorsichtig mit einer kleinen Kupferdrahtbürste von Kohlenstoffablagerungen und reiben Sie sie anschließend mit Benzin ab. Lassen Sie die Zündkerze trocknen. Ziehen Sie einige Male am Starterseil, um überschüssiges Öl aus dem Zylinder zu entfernen. Setzen Sie die Zündkerze wieder ein und ziehen Sie sie fest. Füllen Sie den Kraftstofftank mit bleifreiem Benzin auf. Drehen Sie den Motor durch, bis er anspringt.

Vor dem Transport des Mähers

Reinigen Sie den Mäher gründlich. Entleeren Sie den Kraftstofftank mit einer Saugpumpe. Entsorgen Sie den weggeworfenen Kraftstoff sicher und verantwortungsbewusst und denken Sie daran, dass Benzindämpfe eine Explosion oder einen Brand verursachen können. Lassen Sie den Motor laufen, bis der restliche Kraftstoff verbraucht ist.

Lassen Sie den Motor abkühlen. Entfernen Sie den Grasfangsack. Lösen Sie den Schnellverschluss und klappen Sie den oberen Teil der Griffe nach unten, wobei Sie darauf achten müssen, die Kabel nicht zu verbiegen.

Um Kratzer am Mäher zu vermeiden, legen Sie Wellpappe oder eine ähnliche Unterlage zwischen den oberen und unteren Führungsholm und den Motor.

Benutzen Sie aufgrund des Gewichts des Mähers Rampen oder lassen Sie sich beim Anheben oder Laden des Mähers helfen.

d. Wartung des Mähers

Schneidesystem

Vergewissern Sie sich vor und nach jedem Mähen, dass das Messer, die Befestigungsbolzen und die Antriebswelle nicht beschädigt oder übermäßig abgenutzt sind. Versuchen Sie niemals, ein verbogenes Messer zu richten. Ersetzen Sie ein beschädigtes, abgenutztes oder verbogenes Messer so bald wie möglich. Verwenden Sie nur Originalteile. Übermäßige Vibrationen beim Mähen sind ein gutes Anzeichen für ein Problem mit dem Schneidsystem.

WARNUNG: Die Vibrationen eines verbogenen oder beschädigten Messers können teure Schäden am Mäher verursachen. Die Arbeit mit einem übermäßig abgenutzten Messer verschwendet Kraftstoff und kann zu Verletzungen führen, wenn sich das Messer von der Maschine löst.

Schärfen der Klinge

Um ein optimales Mähergebnis zu erzielen, sollten Sie mindestens einmal im Jahr die Kanten schärfen und das Messer auswuchten lassen, und zwar von einem Fachhändler oder Vertreter.

Entfernen der Klinge

Tragen Sie geeignete Schutzhandschuhe, um mögliche Verletzungen bei der Handhabung des Messers zu vermeiden. Ziehen Sie den Zündkerzenstecker ab und kippen Sie den Mäher auf die Seite, so dass der Luftfilter und die Vergaserseite nach oben zeigen.

Halten Sie die Klinge fest in einer Hand und lösen Sie die Klingenschraube mit einem Schraubenschlüssel oder einer Stecknuss.

Montage der Klinge

Tragen Sie geeignete Schutzhandschuhe, um mögliche Verletzungen bei der Handhabung des Messers zu vermeiden. Ziehen Sie den Zündkerzenstecker ab und kippen Sie den Mäher auf die Seite, so dass der Luftfilter und die Vergaserseite nach oben zeigen.

Prüfen Sie, ob alle Teile (Messer, Schlüssel, Messerhalter, Schrauben und Unterlegscheiben) vorhanden,

sauber und in gutem Zustand sind.

Legen Sie die Schaufel so auf ihre Halterung, dass die Kühlrippen zum Motor zeigen.

Überprüfen Sie die korrekte Ausrichtung und Übereinstimmung der Pads mit der Klinge. Die Klinge muss genau auf dem Ständer positioniert werden.

Ziehen Sie die Schrauben an, die alle Teile miteinander verbinden. Führen Sie eine letzte Sichtprüfung durch, um sicherzustellen, dass alle Teile vorhanden und ausgerichtet sind, bevor Sie die Befestigungsschraube mit einem Schraubenschlüssel sehr fest anziehen, während Sie das Messer fest in einer Hand halten (Achtung: Tragen Sie geeignete Handschuhe).

Zündkerze

Prüfen Sie die Zündkerze erstmals nach den ersten fünf Betriebsstunden des Mähers. Danach sollte die Wartung der Zündkerze alle 25 Stunden erfolgen.

Entfernen Sie den Zündkerzenstecker mit einer Drehbewegung und ziehen Sie dann die Zündkerze mit dem mitgelieferten Schraubenschlüssel heraus.

Entfernen Sie eventuelle Kohlenstoffablagerungen mit einer Kupferbürste und prüfen Sie den Elektrodenabstand mit einer Fühlerlehre. Setzen Sie die gewartete Zündkerze wieder ein, ziehen Sie sie fest und bringen Sie die Kappe wieder an.

Wenn die Zündkerze verschlissen oder beschädigt ist, ersetzen Sie sie durch eine neue Zündkerze des gleichen oder eines für den Motor geeigneten Typs.

Luftfilter

Ein Luftfilter in schlechtem Zustand verringert die Leistung und Lebensdauer des Motors und erschwert das Starten des Motors. Regelmäßige Kontrollen sind daher unerlässlich, insbesondere wenn der Mäher in staubiger Umgebung eingesetzt wird. Prüfen und reinigen Sie den Luftfilter alle 25 Betriebsstunden oder häufiger, wenn der Motor in einer staubigen Umgebung eingesetzt wird.

Nehmen Sie den Deckel des Luftkastens ab und entfernen Sie vorsichtig die Schaumstofffilterpatrone. Reinigen Sie die Patrone in einer kleinen Schüssel mit warmem Wasser und ein paar Tropfen Spülmittel, bis sie vollkommen sauber und frei von Fett und Staub ist. Spülen Sie die Filterpatrone in sauberem Wasser aus und drücken Sie sie dann vorsichtig aus, um das meiste Wasser zu entfernen. Lassen Sie sie an der Luft trocknen, bis sie vollständig trocken ist.

WARNUNG: Reinigen Sie die Schaumstoffpatrone niemals mit Benzin, Waschbenzin oder anderen Lösungsmitteln. Diese Produkte zersetzen die Filterpatrone.

Reinigen Sie den Deckel und das Innere des Luftkastens mit einem sauberen, fusselreien Tuch. Tragen Sie mit einem Pinsel eine gleichmäßige Ölschicht auf die Außenseite der Filterpatrone auf (Sie können dafür sauberes Motoröl verwenden). Setzen Sie die Filterpatrone in ihr Gehäuse ein und bringen Sie den Deckel des Luftfilterkastens wieder an, wobei Sie darauf achten müssen, dass alle Komponenten an ihrem Platz sind und ordnungsgemäß installiert wurden. Wenn die Filterpatrone beschädigt oder stark verschmutzt ist, ersetzen Sie sie durch ein Originalteil.

WARNUNG: Drehen Sie die Kartusche nicht, um den Schaum zu reinigen, da Sie sie sonst beschädigen könnten. Dieser Mäher ist mit einem doppelten Filtersystem ausgestattet, das aus einem Schaumstoff-Vorfilter und einer Papierfilterpatrone besteht.

Die Wartung eines Schaumstoffvorfilters ist identisch mit der eines Schaumstoffpatronenfilters, wie oben beschrieben. Das Kartuschenfilterpapier sollte mit einem Staubsauger gereinigt werden. Wenn es verschmutzt oder mit Öl oder Benzin verunreinigt ist, muss es ausgetauscht werden.

Reinigen Sie den Deckel und das Innere des Luftkastens mit einem sauberen Tuch. Tragen Sie mit einem Pinsel gleichmäßig eine dünne Ölschicht auf die Außenseite der Filterpatrone auf (Sie können dafür sauberes Motoröl verwenden). Setzen Sie die Filterpatrone wieder in ihr Gehäuse ein und bringen Sie dann den Deckel des Luftfilterkastens wieder an, wobei Sie darauf achten, dass alle Komponenten an ihrem Platz sind und ordnungsgemäß installiert wurden.

Einstellen des Übertragungskabels

In der Getriebestellung ist der Vorschubhebel des Mähers ganz in Richtung Lenker gedrückt. Ein falsch eingestelltes Übertragungskabel kann zu vorzeitigem Verschleiß des Antriebssystems des Mähers führen.

Wenn der Seilzug zu straff ist, lässt sich der Schalthebel nur schwer zum Lenker bewegen. Umgekehrt funktioniert das Getriebe schlecht, wenn der Seilzug nicht straff genug ist, und es fehlt an Kraft.

Um die Spannung der Seilübertragung einzustellen, erhöhen oder verringern Sie die Länge der Einstellvorrichtung mit dem Schlüssel. Prüfen Sie die Wirksamkeit der Übertragung und den Widerstand des Hebels.

Wenn die richtige Einstellung erreicht ist, sichern Sie die Einstellvorrichtung durch Anziehen der Kontermuttern.

7. KONFORMITÄTSERKLÄRUNG



BUILDER SAS
32, rue Aristide Bergès -Z1 31270 Cugnaux -
Frankreich Tel. +33 (0) 5.34.502.502 Fax: +33 (0)
5.34.502.503

Erklärt, dass die unten genannte Maschine
BENZINRASENMÄHER
RAC5073T-1
Seriennummer: 20201138971-20201139203

Entspricht den folgenden europäischen Richtlinien:
Maschinenrichtlinie 2006/42/EG
EMV-Richtlinie 2014/30/EU
Emissionsschutzverordnung (EU) 2016/1628

Geltende harmonisierte Normen:
EN ISO 5395-1:2013+A1:2018
EN ISO 5395-2:2013+A1:2016+A2:2017
EN ISO 14982: 2009

**Andere anwendbare
Leitlinien:**
Lärmschutzrichtlinie 2000/14/EG, geändert durch 2005/88/EG, Anhang VI

Garantierter Schallleistungspegel	98 dB(A)
Schallleistungspegel	LwA: 95,71 dB(A) K= 1,08 dB(A)

Benannte Stelle: Société Nationale de Certification et
d'Homologation NB 0499

Cugnaux, 27/09/2020

Philippe MARIE / CEO

Verantwortlich für das technische Dossier: M. Olivier Patriarca

8. GARANTIE



GARANTIE

Der Hersteller garantiert das Produkt gegen Material- und Verarbeitungsfehler für einen Zeitraum von 2 Jahren ab dem Datum des ursprünglichen Kaufs. Die Garantie gilt nur, wenn das Produkt für den Hausgebrauch bestimmt ist. Die Garantie deckt keine Defekte ab, die auf normale Abnutzung und Verschleiß zurückzuführen sind.

Der Hersteller verpflichtet sich, die vom Vertragshändler als defekt erkannten Teile zu ersetzen. Der Hersteller übernimmt keine Verantwortung für den vollständigen oder teilweisen Austausch der Maschine und/oder die daraus resultierenden Schäden.

Die Garantie deckt keine Pannen ab, die auf Folgendes zurückzuführen sind:

- unzureichende Wartung.
- anormale Montage, Einstellung oder Bedienung des Produkts.
- Teile, die einem normalen Verschleiß unterliegen.

Die Garantie erstreckt sich nicht auf:

- Versand- und Verpackungskosten.
- die Verwendung des Werkzeugs für einen anderen Zweck als den, für den es konzipiert wurde.
- die Verwendung und Wartung der Maschine auf eine Weise, die nicht in der Bedienungsanleitung beschrieben ist.

Aufgrund unserer Politik der ständigen Produktverbesserung behalten wir uns das Recht vor, Spezifikationen ohne Vorankündigung zu ändern oder zu ergänzen. Infolgedessen kann das Produkt von den darin enthaltenen Informationen abweichen. Eine Änderung wird jedoch ohne Vorankündigung vorgenommen, wenn sie als Verbesserung der vorhergehenden Eigenschaft erkannt wird.

LESEN SIE DAS HANDBUCH SORGFÄLTIG DURCH, BEVOR SIE DAS GERÄT BENUTZEN.

Bei der Bestellung von Ersatzteilen geben Sie bitte die Teilenummer oder den Code an, den Sie in der Ersatzteilliste in dieser Anleitung finden. Bewahren Sie den Kaufbeleg auf; ohne ihn erlischt der Garantieanspruch. Um Ihnen mit Ihrem Produkt zu helfen, laden wir Sie ein, uns telefonisch oder über unsere Website zu kontaktieren:

- **+33 (0)9.70.75.30.30**

• **<https://services.swap-europe.com/contact>**

Sie müssen ein "Ticket" über die Webplattform erstellen.

- Registrieren Sie sich oder erstellen Sie ein Konto.
- Geben Sie die Referenz des Werkzeugs an.
- Wählen Sie den Betreff Ihrer Anfrage.
- Beschreiben Sie Ihr Problem.
- Fügen Sie folgende Unterlagen bei: Rechnung oder Kaufbeleg, Foto des Typenschildes



(Seriennummer), Foto des benötigten Teils (z.
B. abgebrochene Stifte am
Transformatorstecker).

9. PRODUKTAUSFALL

WAS IST ZU TUN, WENN MEINE MASCHINE AUSFÄLLT?

Wenn Sie Ihr Produkt in einem Geschäft gekauft haben:

- a) Entleeren Sie den Kraftstofftank.
- b) Vergewissern Sie sich, dass Ihr Gerät vollständig, mit allem mitgelieferten Zubehör und sauber ist! Ist dies nicht der Fall, wird die Reparaturwerkstatt das Gerät ablehnen.

Gehen Sie mit der kompletten Maschine und dem Kassenbon oder der Rechnung zum Geschäft.

Wenn Sie Ihr Produkt auf einer Website gekauft haben:

- a) Entleeren Sie den Kraftstofftank.
- b) Vergewissern Sie sich, dass Ihr Gerät vollständig, mit allem mitgelieferten Zubehör und sauber ist! Ist dies nicht der Fall, wird die Reparaturwerkstatt das Gerät ablehnen.
- c) Erstellen Sie ein SWAP-Europe-Service-Ticket auf der Website: <https://services.swap-europe.com> Bei der Erstellung des Anfrage bei SWAP-Europe, müssen Sie die Rechnung und das Foto des Typenschilds (Seriennummer) beifügen.
- d) Wenden Sie sich an die Reparaturwerkstatt, um sicherzustellen, dass sie verfügbar ist, bevor Sie das Gerät abliefern.

Begeben Sie sich mit der kompletten Maschine, zusammen mit der Kaufrechnung und dem Stationsblatt, das Sie nach Ausfüllen des Serviceantrags auf der SWAP-Europe-Website herunterladen können, zur Reparaturstation.

Für Maschinen mit Motorschaden der Hersteller BRIGGS & STRATTON, HONDA und RATO beachten Sie bitte die folgenden Hinweise.

Reparaturen werden von zugelassenen Motorenherstellern dieser Hersteller durchgeführt, siehe deren Website:

- <http://www.briggsandstratton.com/eu/fr>
- <http://www.honda-engines-eu.com/fr/service-network-page;jsessionid=5EE8456CF39CD572AA2AEEDFD290CDAE>
- <https://www.rato-europe.com/it/service-network>

Bitte bewahren Sie die Originalverpackung auf, um eine Rücksendung durch den Kundendienst zu ermöglichen, oder verpacken Sie Ihr Gerät in einen ähnlichen Karton mit den gleichen Abmessungen.

Für alle Fragen bezüglich unseres Kundendienstes können Sie eine Anfrage auf unserer Website [https:// services.swap-europe.com](https://services.swap-europe.com) stellen.

Unsere Hotline bleibt erreichbar unter +33 (9) 70 75 30 30.



9. GARANTIEAUSSCHLÜSSE

DIE GARANTIE DECKT NICHT AB:

- Inbetriebnahme und Einrichtung des Produkts.
- Schäden, die durch normale Abnutzung des Produkts entstehen.
- Schäden, die durch unsachgemäßen Gebrauch des Produkts entstehen.
- Schäden, die durch eine nicht der Gebrauchsanweisung entsprechende Montage oder Inbetriebnahme entstanden sind.
- Vergaserbedingte Ausfälle über 90 Tage hinaus und Verschmutzung der Vergaser.
- Regelmäßige und Standard-Wartungsereignisse.
- Veränderungen und Demontagen, die unmittelbar zum Erlöschen der Garantie führen.
- Produkte, deren ursprüngliche Echtheitskennzeichnung (Marke, Seriennummer) beschädigt oder verändert wurde oder zurückgezogen.
- Ersatz von Verbrauchsmaterial.
- Die Verwendung von Nicht-Originalteilen.
- Bruch von Teilen infolge von Stößen oder Vorsprüngen.
- Aufschlüsselung des Zubehörs.
- Defekte und ihre Folgen, die auf eine äußere Ursache zurückzuführen sind.
- Verlust von Bauteilen und Verlust durch unzureichende Verschraubung.
- Schneiden von Bauteilen und Schäden, die durch das Lösen von Teilen entstehen.
- Überlastung oder Überhitzung.
- Schlechte Qualität der Stromversorgung: fehlerhafte Spannung, Spannungsfehler usw.
- Schäden, die dadurch entstehen, dass das Produkt während der für die Reparatur erforderlichen Zeit nicht genutzt werden kann und ganz allgemein die Kosten im Zusammenhang mit der Immobilisierung des Produkts.
- Die Kosten für ein Zweitgutachten, das von einem Dritten im Anschluss an einen Kostenvoranschlag einer SWAP-Europe-Reparaturwerkstatt erstellt wird
- Die Verwendung eines Produkts, das einen Defekt oder eine Beschädigung aufweist, die nicht sofort gemeldet und/oder mit den Diensten von SWAP-Europe repariert wurde.
- Verschlechterung durch Transport und Lagerung*.
- Markteinführungen über 90 Tage hinaus.
- Öl, Benzin, Schmiermittel.
- Schäden im Zusammenhang mit der Verwendung von nicht konformen Kraftstoffen oder Schmiermitteln.

* Gemäß der Transportgesetzgebung müssen Transportschäden innerhalb von 48 Tagen nach der Ankunft bei der Spedition gemeldet werden.

Stunden nach Feststellung per Einschreiben mit Rückschein. Dieses Dokument ist eine Ergänzung zu Ihrer Kündigung, eine nicht erschöpfende Liste.

Achtung: alle Bestellungen müssen in Anwesenheit des Zustellers überprüft werden. Im Falle einer Ablehnung durch den Zusteller, müssen Sie einfach die Lieferung ablehnen und Ihre Ablehnung mitteilen.

Zur Erinnerung: Die Vorbehalte schließen die Benachrichtigung per Einschreiben mit Empfangsbestätigung innerhalb von 72 Tagen nicht aus. Stunden.

Informationen:

Thermogeräte müssen jede Saison eingewintert werden (Service auf der Website von SWAP-Europe).
Batterien müssen aufgeladen werden, bevor sie gelagert werden.